

PB-4H Series 0.4mm Pitch, 1.0 to 1.5mm Stacking Height

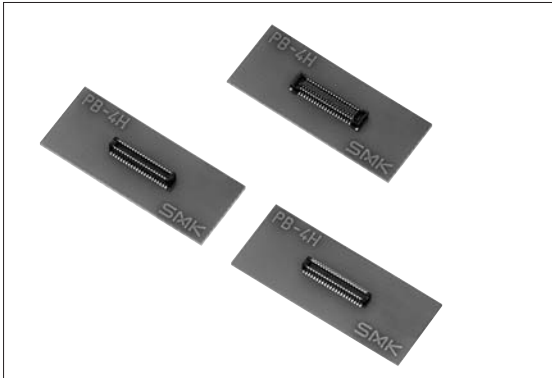

■ Features

1. 1.0 to 1.5mm mating height.
2. Small of 2.3mm width.
3. Added mating strength due to locking structure of contact, and presence of positive clicking feeling when locking.
4. High mated strength.
5. Connectors for test are available on each pins.

■ Specification

1. Rating : 0.3A, 50V AC/DC
2. Contact Resistance : 30mΩ max., initially
3. Insulation Resistance : 100MΩ min. at 100V DC
4. Withstanding Voltage : 100V AC (for one minute)
5. Operating Temperature Range : -40°C to +85°C
6. Packing : 5,000pcs/reel

■ 特 長

1. 嵌合高さ 1.0 ~ 1.5mm に対応します。
2. 幅 2.3mm の小型タイプです。
3. コンタクトでのロック機構により、嵌合力アップを図ると共にロック時のクリック感のある挿抜を実現しています。
4. 高い嵌合保持力を有しています。
5. 各極とも検査用の製品を取り揃えています。

■ 仕 様

1. 定格電圧電流 : AC/DC 50V 0.3A
2. 接 触 抵 抗 : 初期 30mΩ 以下
3. 絶 縁 抵 抗 : DC 100V 100MΩ 以上
4. 耐 電 圧 : AC 100V (1 分間)
5. 使用温度範囲 : -40°C ~ +85°C
6. 梱 包 数 : 5,000 個 / リール

■ Connection Diagram

嵌合図

● Stacking Height : 1.0mm

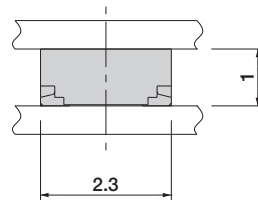

● Stacking Height : 1.5mm

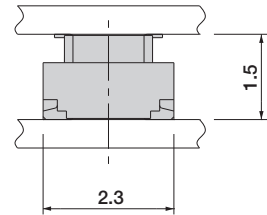

■ P. C. Board Dimension

取付基板参考図

Socket

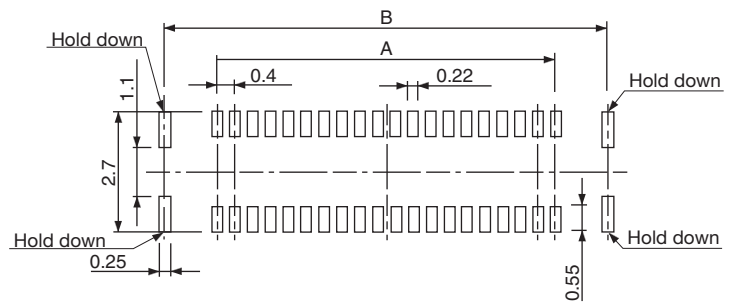

Plug

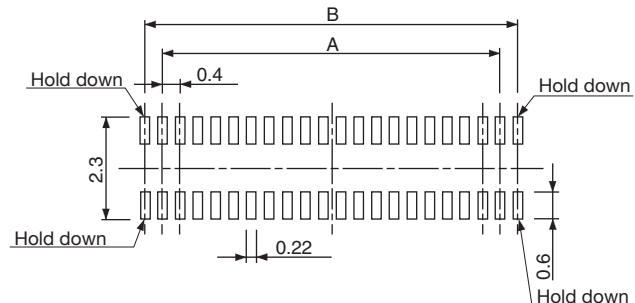

● Socket CPB 03□□-0156 E

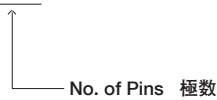

□□ No. of Pins	A	B	C
10	1.6	4.0	4.45
14	2.4	4.8	5.25
16	2.8	5.2	5.65
20	3.6	6.0	6.45
24	4.4	6.8	7.25
30	5.6	8.0	8.45
34	6.4	8.8	9.25
40	7.6	10.0	10.45
50	9.6	12.0	12.45
60	11.6	14.0	14.45
70	13.6	16.0	16.45

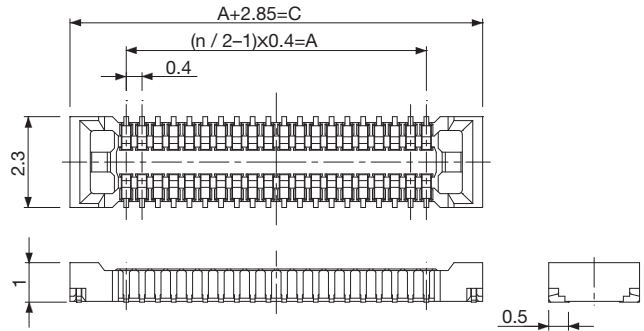

■ Material and Plating

- Housing : Thermoplastic Resin, Black
- Contact : Cu Alloy, Au Plating
- Hold Down : Cu Alloy, Sn Ag Cu Plating

■ 材質・表面処理

- ハウジング：熱可塑性樹脂 黒色
- コンタクト：銅合金 金めっき
- ホールドダウン：銅合金 すず銀銅めっき

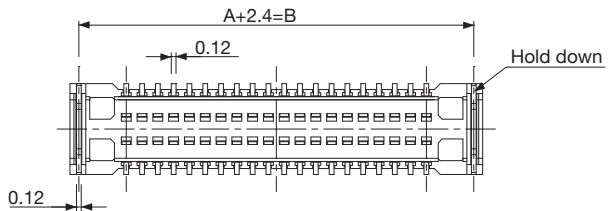

● Plug CPB 04□□-01□□F (Stacking Height : 1.0mm)

CPB 04□□-03□□F (Stacking Height : 1.5mm)

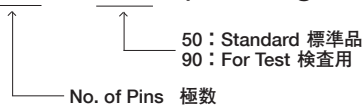

□□ No. of Pins	A	B	C
10	1.6	2.4	3.4
14	2.4	3.2	4.2
16	2.8	3.6	4.6
20	3.6	4.4	5.4
24	4.4	5.2	6.2
30	5.6	6.4	7.4
34	6.4	7.2	8.2
40	7.6	8.4	9.4
50	9.6	10.4	11.4
60	11.6	12.4	13.4
70	13.6	14.4	15.4

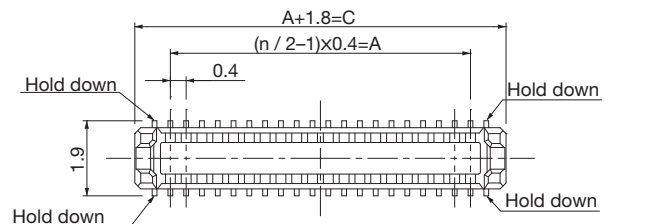

Stacking Height : 1.0mm

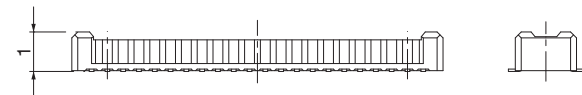

Stacking Height : 1.5mm

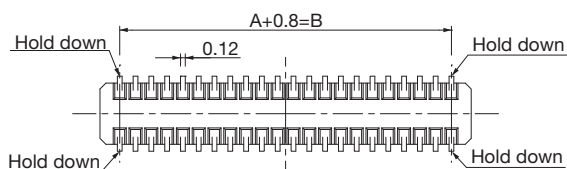
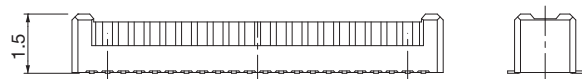

■ Material and Plating

- Housing : Thermoplastic Resin, Black
- Contact : Cu Alloy, Au Plating
- Hold Down : Cu Alloy, Au Plating

■ 材質・表面処理

- ハウジング：熱可塑性樹脂 黒色
- コンタクト：銅合金 金めっき
- ホールドダウン：銅合金 金めっき

・プラグの対応極数は、高さによって違います。別途お問い合わせください。